

Переключатель на 2 направления с автоматическим отключением

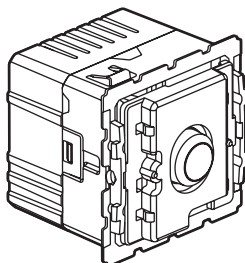

1. НАЗНАЧЕНИЕ

Переключатель совмещает две функции: механического выключателя и инфракрасного (ИК) датчика движения, отключающего освещение, если в течение 10 минут не было обнаружено движение.

Предназначен для использования в помещениях (подвалы, чердаки, прачечные, кладовки, гостевые комнаты и т.п.) и комнатах (детские, кабинеты и т.п.), где часто забывают выключить световые приборы.

2. СЕРИЯ

Наименование	Кат. №
Переключатель на 2 направления с автоматическим отключением.	0 670 12

3. ГАБАРИТНЫЕ РАЗМЕРЫ (мм)

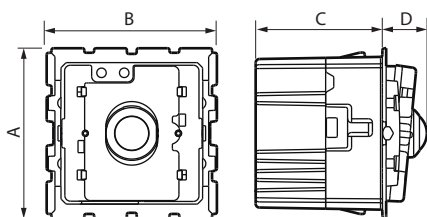

A	B	C	D
45	45	33,5	12

4. ПОДСОЕДИНЕНИЕ ПРОВОДНИКОВ

Безвинтовые зажимы

Емкость зажимов: - L : 2 x 1,5 мм²

- L1 и L2 : 1 x 1,5 мм²

Длина зачистки проводника: 8 мм

5. РАБОТА УСТРОЙСТВА

5.1 Выключатель

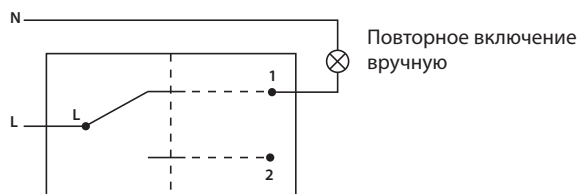
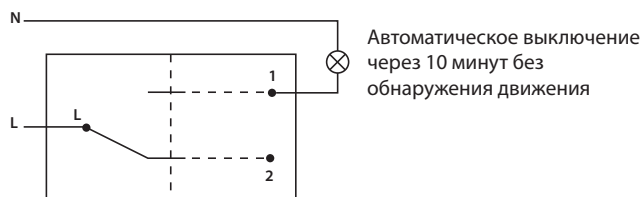
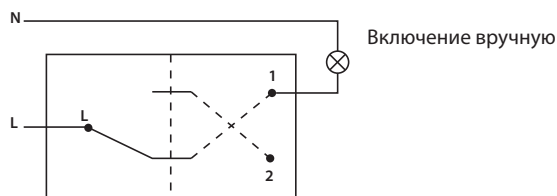
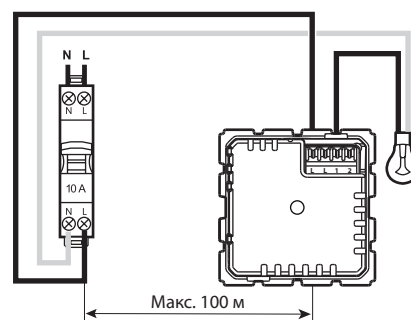

Переключатель на 2 направления с автоматическим отключением

5. РАБОТА УСТРОЙСТВА (продолжение)

■ Стандартный переключатель + переключатель с автоматическим отключением

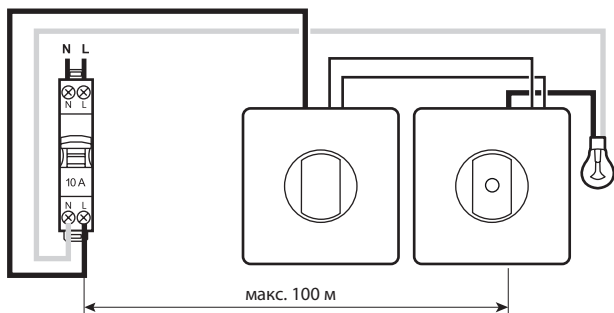

Функция ИК детектирования активируется при первом нажатии одного из двух переключателей. Переключатель с автоматическим отключением прекращает питание цепи по истечении 10 минут, если не было обнаружено движение.

■ 5.3 Переключатель с автоматическим отключением + переключатель с автоматическим отключением

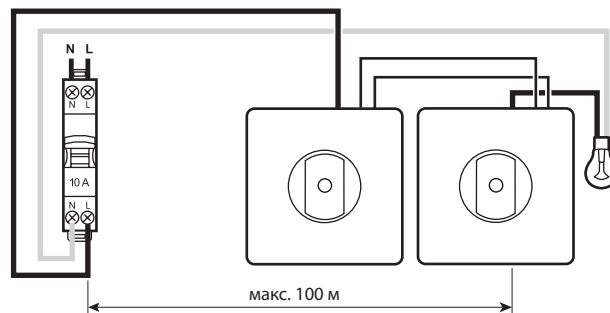

Функция ИК детектирования переключателей активируется при первом нажатии одного из двух переключателей. Первый переключатель, который не обнаружил движение в течение 10 минут, отключит питание цепи.

6. МОНТАЖ

■ Детектирование

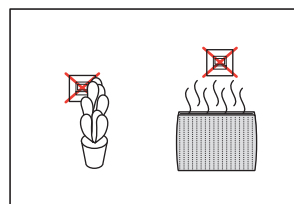
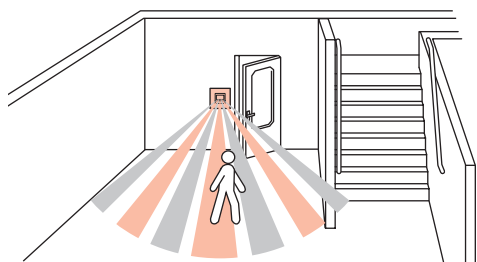
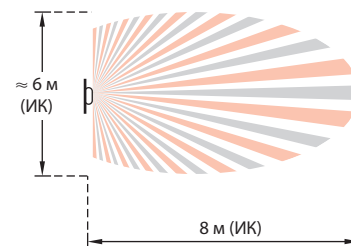
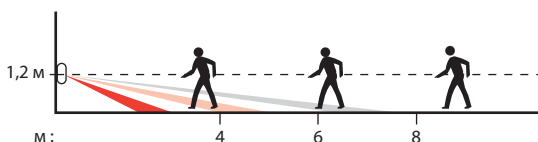

7. ТЕХНИЧЕСКИЕ ХАРАКТЕРИСТИКИ

■ 7.1 Механические характеристики

Степень защиты от механических ударов: IK 02

Степень защиты от проникновения твердых тел и жидкости: IP 40 (с клавишей) - IP 20 без клавиши

■ 7.2 Характеристики материалов

Корпус: поликарбонат

Клавиша: АБС-пластик или поликарбонат

Не содержит галогенов

Стойкий к УФ-излучению

Огнестойкость:

+ 850°C / 30 с для частей из изолирующего материала, на которых закрепляют токоведущие части.

+ 650°C / 30 с для частей из изолирующего материала, на которых не крепят токоведущие части.













Переключатель на 2 направления с автоматическим отключением

7. ТЕХНИЧЕСКИЕ ХАРАКТЕРИСТИКИ (продолжение)

■ 7.3 Электрические характеристики

Частота: 50 Гц

Таблица допустимых нагрузок:

		R				L		C/L					
						 +		 +				 LED	
													
230 В~	Макс.	150 Вт	650 мА	150 Вт	650 мА	150 ВА	650 мА	150 ВА	650 мА	100 ВА	650 мА	650 мА	650 мА
	Мин.	12 Вт	50 мА	12 Вт	50 мА	12 ВА	50 мА	12 ВА	50 мА	12 ВА	50 мА	50 мА	50 мА

Важно: при расчете мощности необходимо учитывать потери трансформатора. Минимальная нагрузка ферромагнитных трансформаторов - не менее 60 % от их номинальной мощности.

Примечание: можно подключать разные типы нагрузок к одной цепи.

■ 7.4 Температурные характеристики

Температура хранения: от минус 20° С до плюс 70° С

Температура эксплуатации: от минус 5° С до плюс 45° С

8. ТЕХНИЧЕСКОЕ ОБСЛУЖИВАНИЕ / УХОД

Чистка поверхности изделия тканью.

Не использовать ацетон, смолочистители или трихлорэтилен.

Внимание: перед использованием специфического чистящего средства необходимо провести предварительную проверку.

9. СООТВЕТСТВИЕ СТАНДАРТАМ

Соответствует действующим регламентам и нормам.

См. e-каталог.